

Contacting Dell

To contact Dell for sales, technical support, or customer service issues, go to dell.com/ContactDell

Kontaktiranje tvrtke Dell

Da biste kontaktirali tvrtku Dell u vezi s prodajom, tehničkom podrškom ili problemima u vezi sa servisom za korisnike, idite na dell.com/ContactDell

Menghubungi Dell

Untuk menghubungi Dell terkait masalah penjualan, dukungan teknis, atau layanan pelanggan, kunjungi dell.com/ContactDell

Vzpostavlanje stika z družbo Dell

Če želite stopiti v stik z družbo Dell v zvezi s prodajo, tehnično podporo ali težavami pri storitvah s strankami, obiščite dell.com/ContactDell

الاتصال بشركة Dell

للاتصال بشركة Dell للاستفسار عن مسائل متعلقة بالمبيعات أو الدعم الفني أو خدمة العملاء، انتقل إلى موقع الويب dell.com/ContactDell

More Information

For regulatory and safety best practices, see dell.com/regulatory_compliance

Više informacija

Za regulatorne informacije i sigurnosne upute pogledajte dell.com/regulatory_compliance

Informasi Lengkap

Untuk informasi peraturan dan praktik keselamatan terbaik, lihat dell.com/regulatory_compliance

Več informacij

Za regulativne informacije in informacije o varnem delu, obiščite dell.com/regulatory_compliance

المزيد من المعلومات

للحصول على معلومات تنظيمية ومعلومات حول أفضل ممارسات الأمان، راجع الارتباط التالي dell.com/regulatory_compliance

Service Tag

Servisna oznaka

Tag Servis

Servisna oznaka

رقم الصيانة

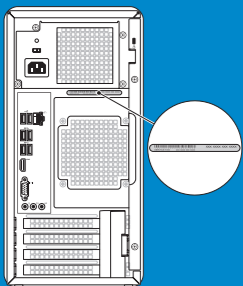

Información para NOM, o Norma Oficial Mexicana

La información que se proporciona a continuación aparecerá en los dispositivos que se describen en este documento, en conformidad con los requisitos de la Norma Oficial Mexicana (NOM):

Importador:

Dell México S.A. de C.V.

Paseo de la Reforma 2620 - Piso 11.º

Col. Lomas Altas

11950 México, D.F.

Número de modelo reglamentario: D11M

Voltaje de entrada: 115/230 VCA

Corriente de entrada (máxima): 7,0 A/4,0 A o 6,0 A/2,1 A

Frecuencia de entrada: 50 Hz a 60 Hz

© 2012 Dell Inc.

Dell™, the DELL logo, and Inspiron™ are trademarks of Dell Inc. Windows® is either a trademark or registered trademark of Microsoft Corporation in the United States and/or other countries.

Regulatory model: D11M | Type: D11M002

Computer model: Dell Inspiron 660

© 2012 Dell Inc.

Dell™, logotip DELL i Inspiron™ zaštitni su znakovi tvrtke Dell Inc. Windows® zaštitni je znak ili registrirani zaštitni znak tvrtke Microsoft Corporation u SAD-u i/ili drugim zemljama.

Regulatorni model: D11M | vrsta: D11M002

Model računala: Dell Inspiron 660

© 2012 Dell Inc.

Dell™, logo DELL, dan Inspiron™ adalah merek dagang dari Dell Inc. Windows® adalah merek dagang atau merek dagang terdaftar dari Microsoft Corporation di Amerika Serikat dan/atau negara lain.

Model resmi: D11M | Tipe: D11M002

Model komputer: Dell Inspiron 660

© 2012 Dell Inc.

Dell™, logotip DELL in Inspiron™ so blagovne znamke družbe Dell Inc. Windows® je blagovna znamka ali registrirana blagovna znamka družbe Microsoft Corporation v Združenih državah Amerike in/ali drugih državah.

Regulativni model: D11M | tip: D11M002

Model računalnika: Dell Inspiron 660

حقوق النشر © لعام 2012 لشركة Dell Inc.

تعدّ Dell™ وشعار DELL و Inspiron™ علامات تجارية لشركة Dell Inc. أما Windows® فهي إما علامة تجارية أو علامة تجارية مسجلة لشركة Microsoft Corporation في الولايات المتحدة وأو دول أخرى.

الطرز التنظيمي: D11M | النوع: D11M002

طرز الكمبيوتر: Inspiron 660 من Dell



01VWTTWA01

Printed in China

2012 - 09

Computer Features

Računalne značajke | Fitur Komputer | Funkcije računalnika | ميزات الكمبيوتر

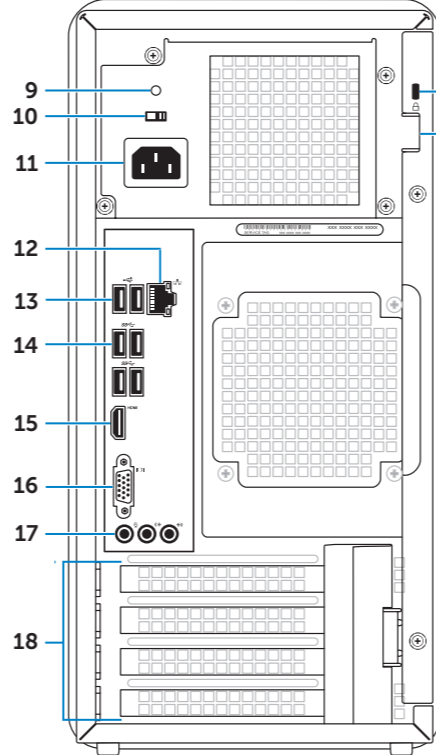
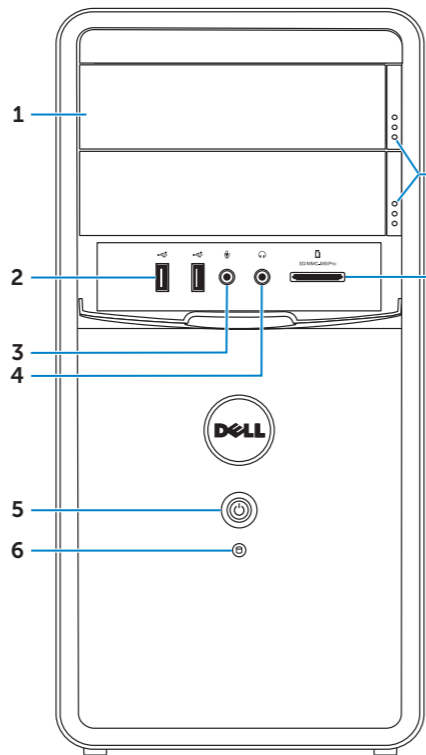

1. Optical-drive covers (2)
2. USB 2.0 ports (2)
3. Microphone port
4. Headphone port
5. Power button and light
6. Hard-drive activity light
7. Optical-drive eject buttons (2)
8. 8-in-1 media-card reader
9. Power supply light
10. Voltage selector switch
11. Power port
12. Network port and lights
13. USB 2.0 ports (2)
14. USB 3.0 ports (4)
15. HDMI port
16. VGA port
17. Audio ports (3)
18. Expansion card slots (4)
19. Security cable slot
20. Padlock rings

1. Pokrovi za optički pogon (2)
2. Prikjučci USB 2.0 (2)
3. Priključak za mikrofon
4. Priključak za slušalice
5. Gumb i svjetlo napajanja
6. Indikator aktivnosti tvrdog pogona
7. Opcijski gumbi za izbacivanje optičkog diska (2)
8. 8-u-1 čitač medijskih kartica
9. Svjetlo za označavanje napajanja
10. Prekidač za odabir napona
11. Priključak napajanja
12. Priključci i svjetla mreže
13. Priključci USB 2.0 (2)
14. Priključci USB 3.0 (4)
15. HDMI priključak
16. VGA priključak
17. Audio priključci (3)
18. Utori za kartice proširenja (4)
19. Utor sigurnosnog kabela
20. Obruči za lokot

1. Penutup drive optik (2)
2. Port USB 2.0 (2)
3. Port mikrofon
4. Port headphone
5. Tombol dan lampu daya
6. Lampu aktivitas hard drive
7. Tombol pembuka drive optik (2)
8. Pembaca kartu media 8-in-1
9. Lampu satu daya
10. Sakelar pemilih tegangan
11. Port daya
12. Port dan lampu jaringan
13. Port USB 2.0 (2)
14. Port USB 3.0 (4)
15. Port HDMI
16. Port VGA
17. Port audio (3)
18. Slot kartu ekspansi (4)
19. Slot kabel keamanan
20. Lubang gembok

1. Pokrova optičnih pogonov (2)
2. Vrata USB 2.0 (2)
3. Priključek za mikrofon
4. Priključek za slušalke
5. Gumb za vklop in lučka
6. Lučka dejavnosti trdega diska
7. Gumba za izmet optičnega pogona (2)
8. 8-v-1 bralnik pomnilniških kartic
9. Lučka razpoložljive električne energije
10. Stikalo za izbiro napetosti
11. Priključek za napajanje
12. Omrežni priključek in lučke
13. Vrata USB 2.0 (2)
14. Vrata USB 3.0 (4)
15. Vrata HDMI
16. Vrata VGA
17. Vrata za zvok (3)
18. Reže za razširitvene kartice (4)
19. Reža za varnostni kabel
20. Obročki ključavnice

1. غطاءان (2) لمحركات الأقراص الضوئية
2. منفذاً (2) USB 2.0
3. منفذ ميكروفون
4. منفذ سماعة رأس
5. زر ومصباح الطاقة
6. مصباح نشاط محرك الأقراص الثابتة
7. زرا (2) إخراج القرص الضوئي
8. قارئ بطاقات وسائط يمكنه قراءة 8 أنواع بطاقات في فتحة واحدة
9. مصباح مصدر الطاقة
10. مفتاح محدد الجهد الكهربائي
11. منفذ طاقة
12. منفذ ومصباح الشبكة
13. منفذاً (2) USB 2.0
14. أربعة منافذ (4) USB 3.0
15. منفذ HDMI
16. منفذ VGA
17. ثلاثة منافذ صوت



1 Connect the keyboard and mouse

Priključivanje tipkovnice i miša | Sambungkan keyboard dan mouse

توصيل لوحة المفاتيح والماوس | Priključite tipkovnicu in miško

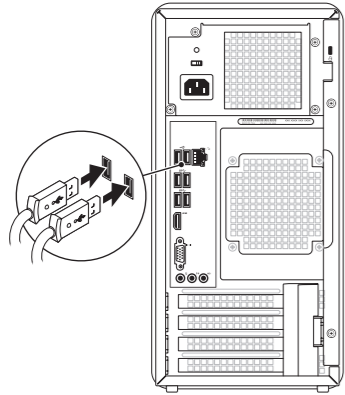

2 Connect the network cable (optional)

Priključivanje mrežnog kabela (izborno) | Sambungkan kabel jaringan (opsional)

توصيل كابل الشبكة (اختياري) | Priključite omrežni kabel (dodatna možnost)

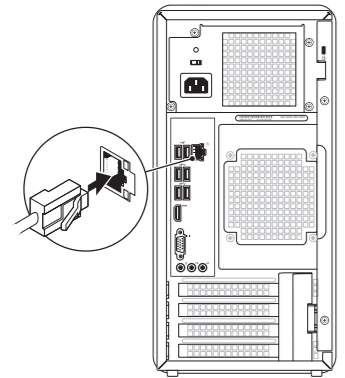

3 Connect the display

Priključivanje zaslona | Sambungkan layar

توصيل الشاشة | Priključite zaslon

Connection Type	Computer	Cable and Adapter	Display
نوع التوصيل	الكمبيوتر	الكابل والمهايئ	شاشة العرض
VGA ⇔ VGA			
DVI ⇔ DVI (optional)			
DVI ⇔ VGA (optional)			
HDMI ⇔ HDMI			
HDMI ⇔ DVI			
DisplayPort ⇔ DisplayPort (optional)			

NOTE: If you ordered your computer with an optional discrete graphics card, connect the display to the connector on your discrete graphics card.

NAPOMENA: Ako ste svoje računalo naručili s opsijskom diskretnom grafičkom karticom, zaslon povežite s priključkom na svojoj diskretnoj grafičkoj kartici.

CATATAN: Jika Anda memesan komputer dengan kartu grafis diskret opsional, sambungkan layar ke konektor pada kartu grafis diskret tersebut.

OPOMBA: Če ste kupili računalnik z dodatno ločeno grafično kartico, zaslon priklopite v priključek na diskretni grafični kartici.

ملاحظة: إذا كنت قد طلبت جهاز الكمبيوتر مع بطاقة رسومات اختيارية منفصلة، فقم بتوصيل الشاشة بالموصل الموجود على بطاقة الرسومات المنفصلة.

4 Connect the power cable and press the power button

Povezivanje kabela napajanja i pritisak gumba napajanja

Sambungkan kabel daya, lalu tekan tombol daya

توصيل كابل الطاقة واضغط على زر الطاقة

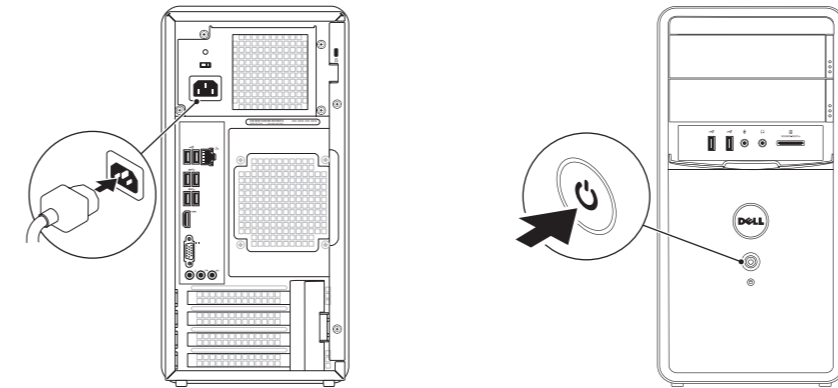

5 Complete Windows setup

Dovršavanje postavljanja sustava Windows | Selesaikan konfigurasi Windows

Namestitev celotnega sistema Windows | Windows الإعداد الكامل لنظام التشغيل

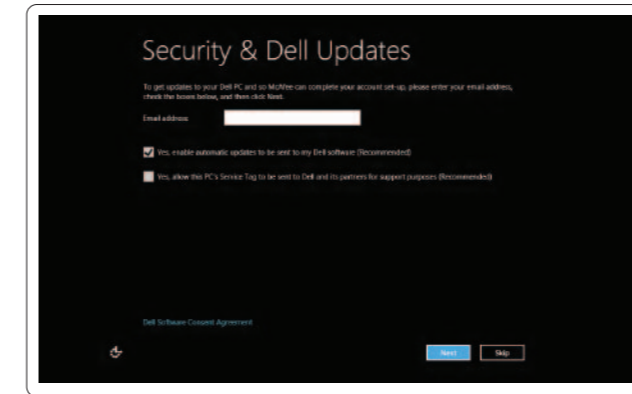

Enable security

Omogućavanje sigurnosti

Aktifkan keamanan

Omogoči varnost

تمكين الأمان

Windows 8

Tiles | Pločice | Ubin | Ploščice | الإطارات المتجانبة



Scroll to access more tiles

Pomicanje za pristup drugim pločicama

Gulir untuk mengakses ubin lainnya

Pomaknite za prikaz već ploščic

التمرير للوصول إلى مزيد من الإطارات المتجانبة

Resources | Resursi | Sumber informasi | Viri | الموارد



Getting started

Prvi koraci

Memulai

Kako začeti

بدء التشغيل

My Dell Support Center

Moj Dell centar za podršku

Pusat Dukungan Dell Saya

Moj Dell Support Center (center za podporo)

مركز الدعم التابع لشركة Dell

Charms sidebar | Bočna traka Charms | Panel samping Charms
شريط مفاتيح الوصول السريع (Charms) الجانبي | Čarobna vrstica

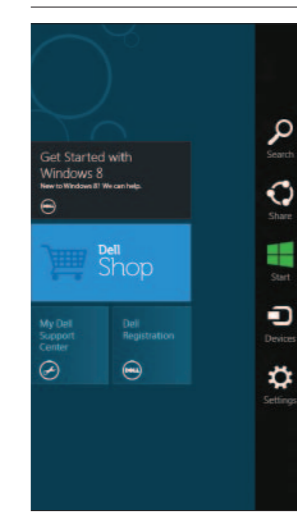

Point mouse to lower- or upper-right corner

Pokazivanje donjeg ili gornjeg desnog kuta mišem

Arahkan mouse ke sudut kanan bawah atau atas

Premaknite miško v spodnji ali zgornji desni kot

الإشارة بالماوس إلى الركن الأيمن السفلي أو العلوي